

# Libero

DORSIS dveře a skryté zárubně

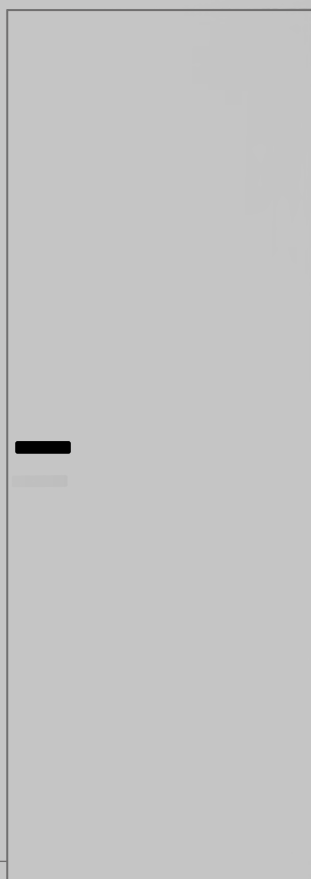

 **DORSIS**  
EXCLUSIVE DOOR SYSTEMS

# PŘEHLED ■

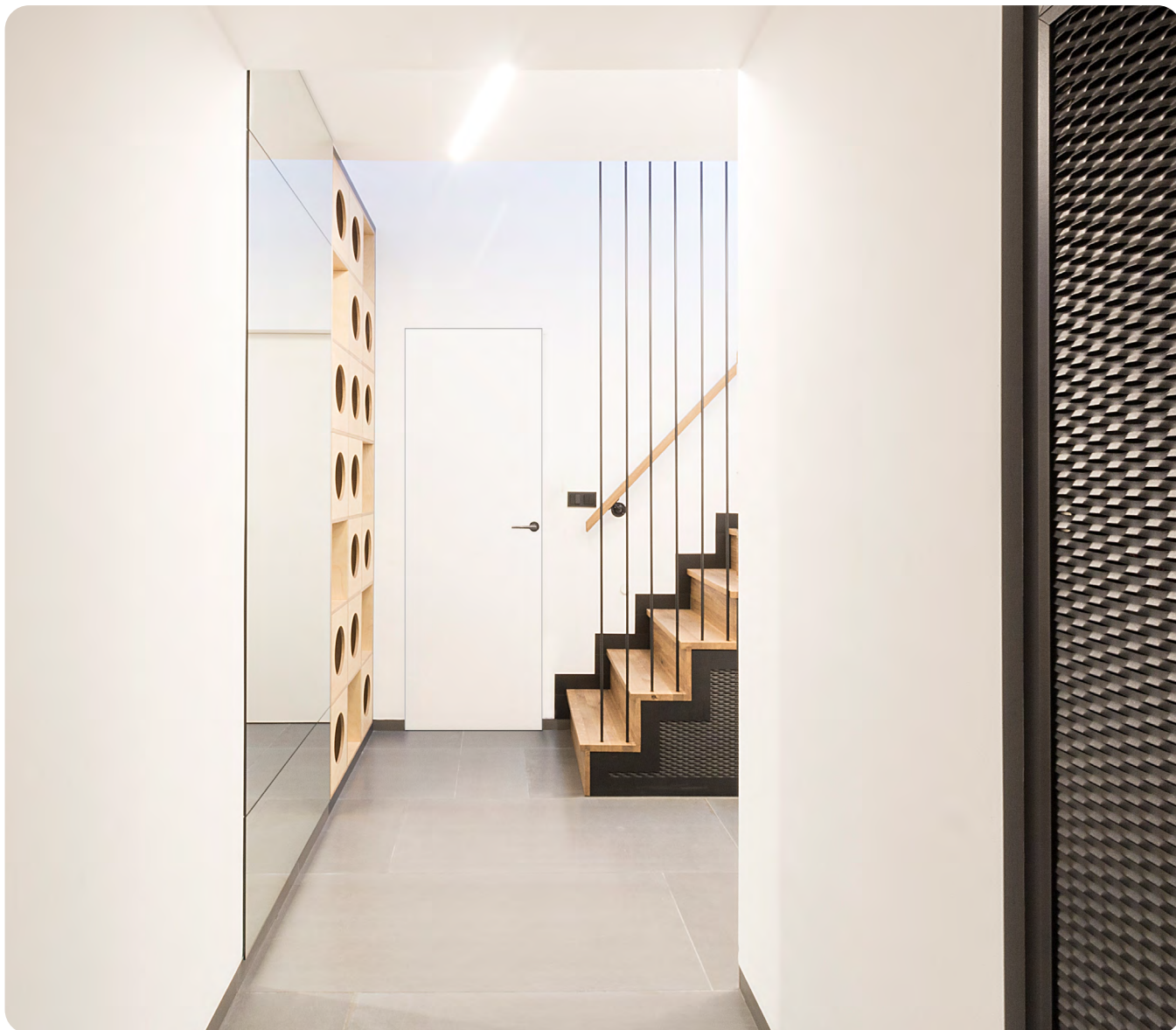

## SPLYNE S OKOLÍM HRANA ZÁRUBNĚ VŽDY LÍCUJE SE STĚNOU

Rozmach minimalismu jako hlavního interiérového trendu vede k užívání funkčních designových prvků, které bývaly vyhrazeny pouze luxusním projektům. Skvělým příkladem jsou dveře se skrytými zárubněmi.

Zachovejte dveře a stěnu v jedné rovině.

Skryté zárubně LIBERO 40 pro dveřní křídla tloušťky 40 mm nabízí architektům a investorům sofistikované řešení v nadstandardní kvalitě za dostupnou cenu.

# LIBERO 40 dveře se skrytou zárubní

<b>síla křídla</b>	40 mm
<b>výška průchodu:</b>	1970 nebo 2100 mm
<b>šířka průchodu:</b>	do 900 mm
<b>povrch zárubně</b>	RAL 9003
<b>povrch dveří</b>	RAL 9003

	možnost protipožární varianty	NE
	možnost bezpečnostní varianty	NE
	možnost akustické varianty	NE
	možnost varianty s obkladem	NE

## součástí dodávky zárubně jsou:

- závěsy TECTUS 240
- protiplech magnetický ALUTOP XT
- silikonové těsnění

## volitelné doplňky a příslušenství:

- magnetický zámek
- skrytá zarážka.

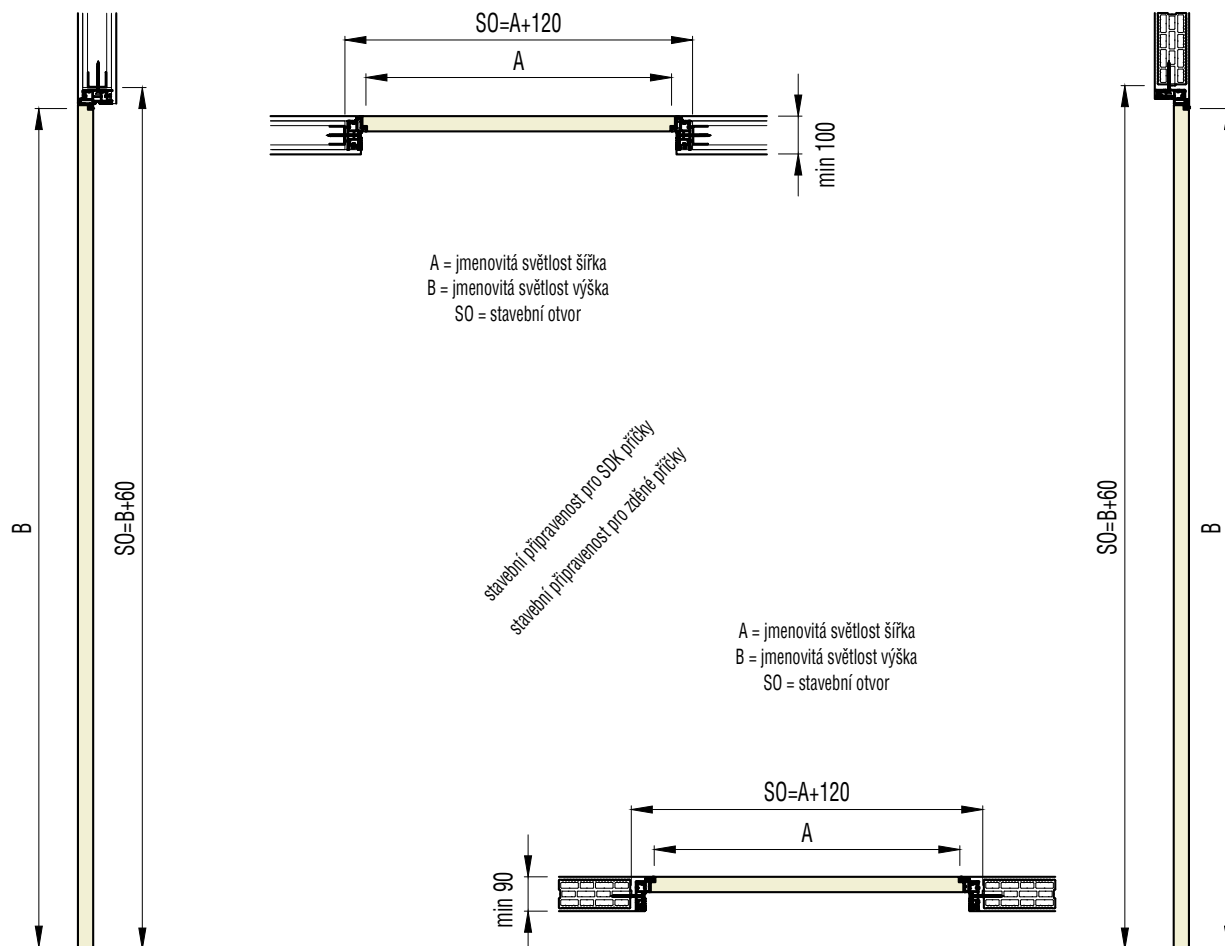

# LIBERO 40

dveře se skrytou zárubní  
otevírání **dovnitř**

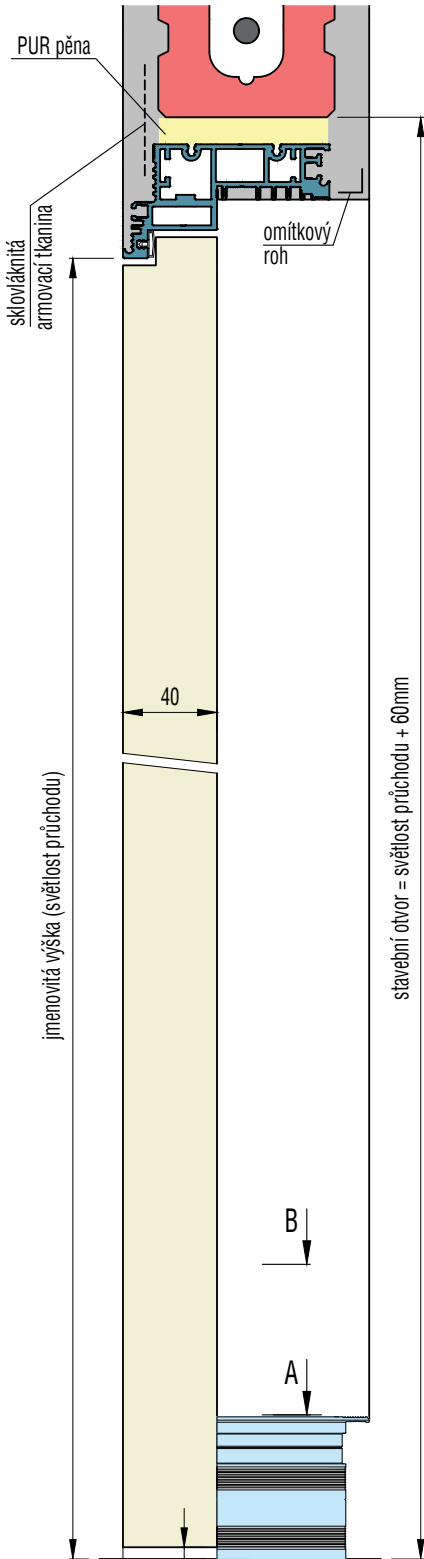
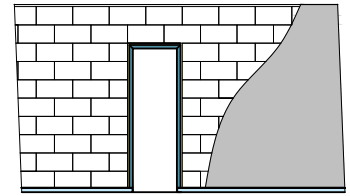

skrytý sokl LINUS 15  
zafrézovaný v zárubni  
v případě osazení padacího prahu  
je sprára pod dveřmi 7 mm

## 1. krok - příprava stavebního otvoru

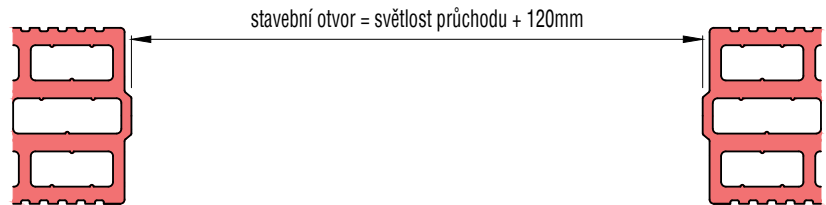

## 2. krok - instalace skryté zárubně a skrytého soklu řez A

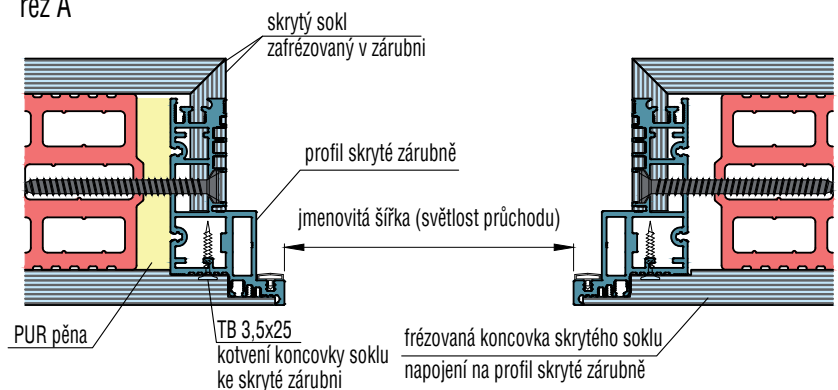

## 3. krok - zaomítnutí skryté zárubně a skrytého soklu řez B

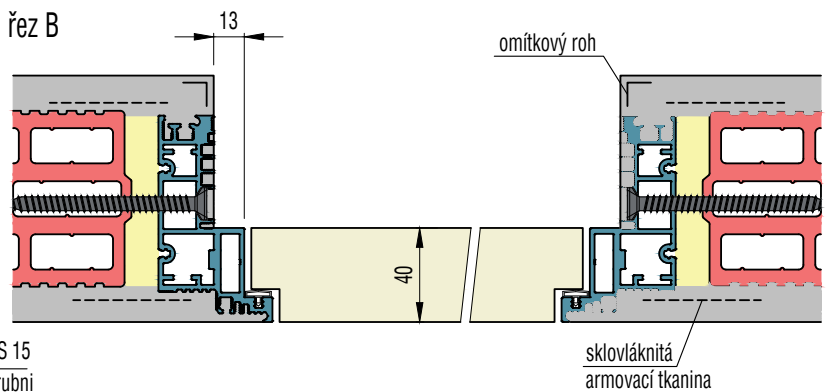

# LIBERO 40

dveře se skrytou zárubní  
otevírání **ven**

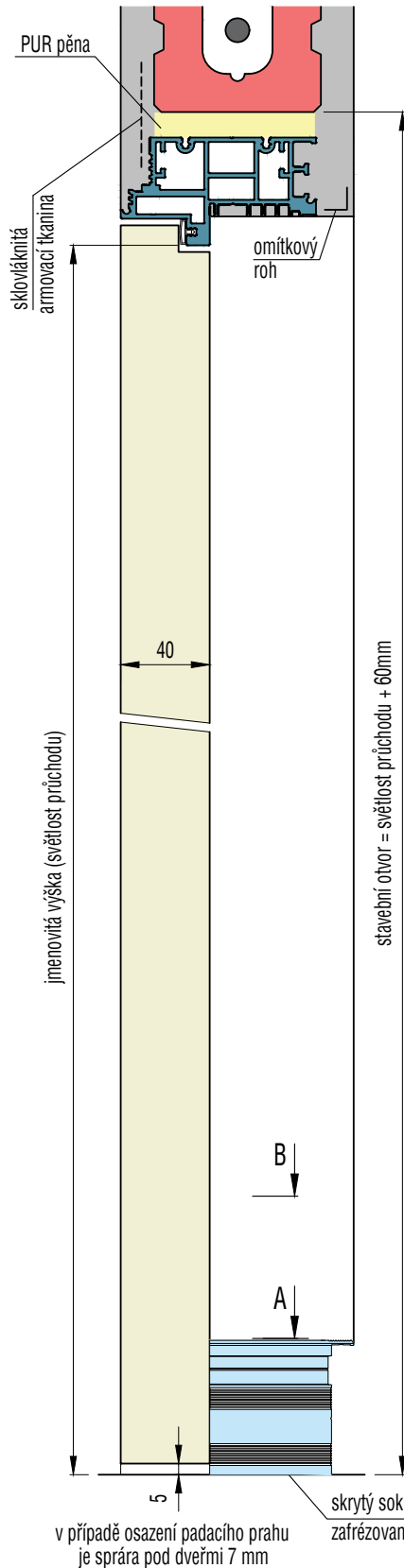
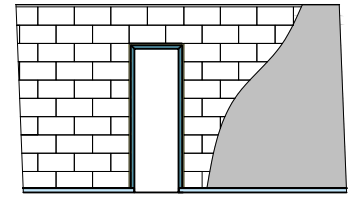

## 1. krok - příprava stavebního otvoru

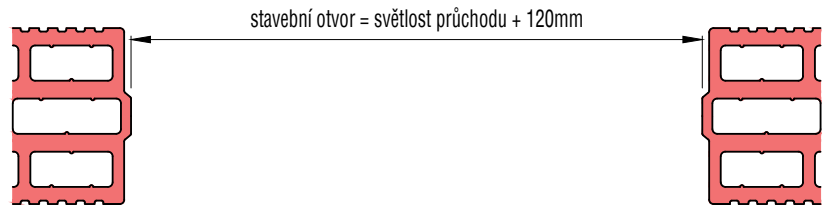

## 2. krok - instalace skryté zárubně a skrytého soklu

řez A

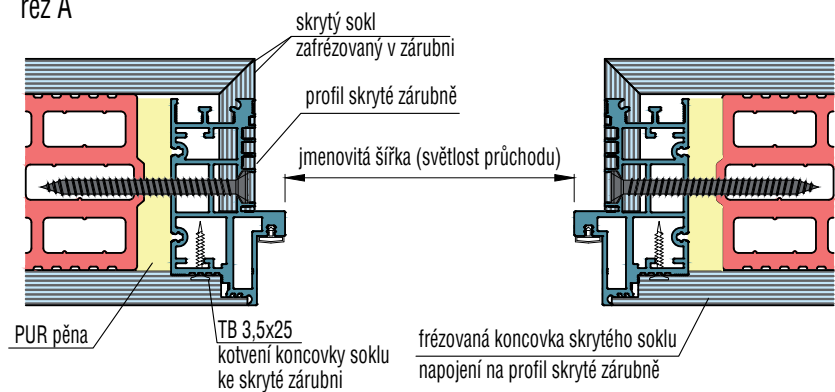

## 3. krok - zaomítání skryté zárubně a skrytého soklu

řez B

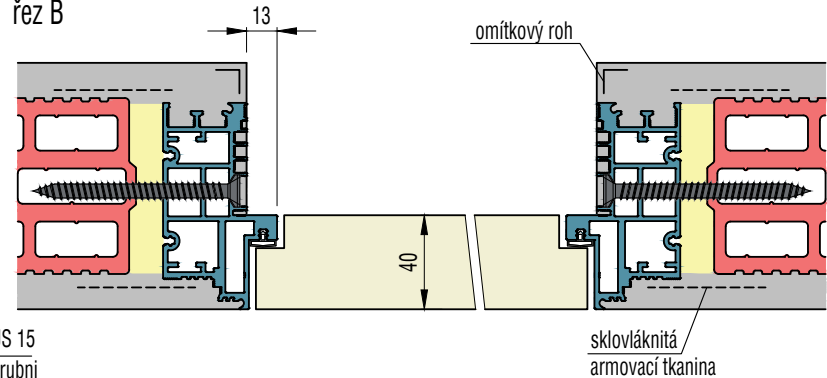

# LIBERO 40

dveře se skrytou zárubní  
otevírání **dovnitř**

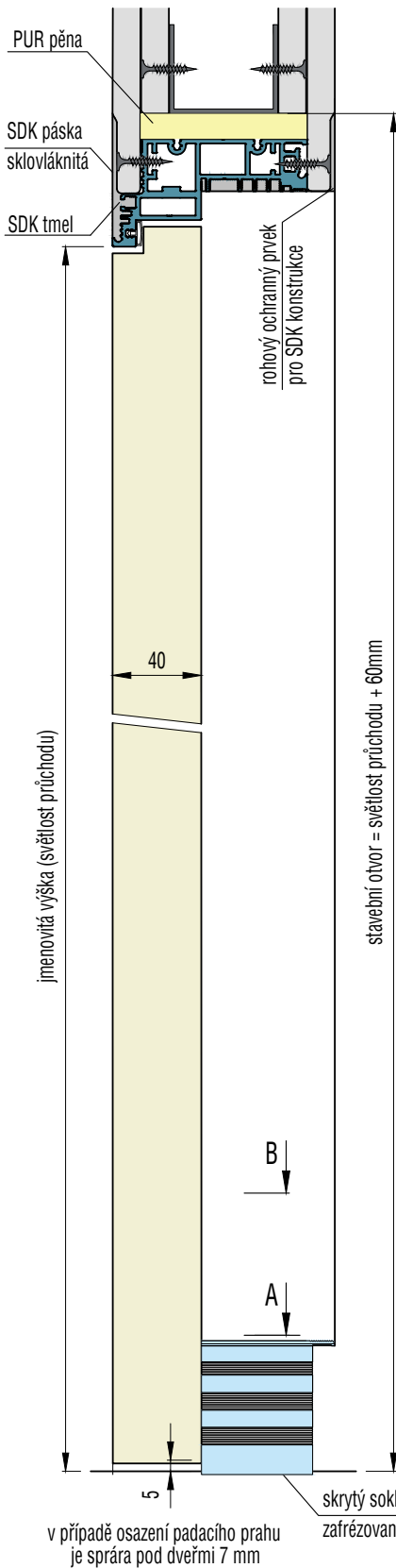
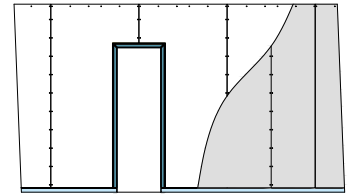

## 1. krok - příprava pro dvouplášťové dokončení SDK přičky

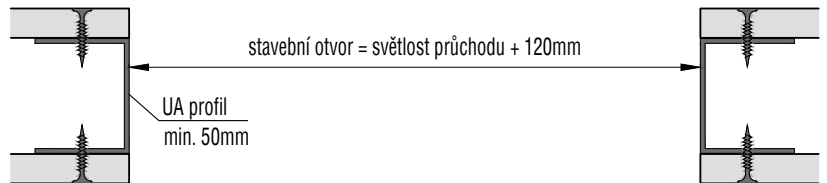

## 2. krok - instalace skryté zárubně a soklu na 1. záklop SDK řez A



## 3. krok - zaklopení a přetmelení 2. vrstvy SDK řez B

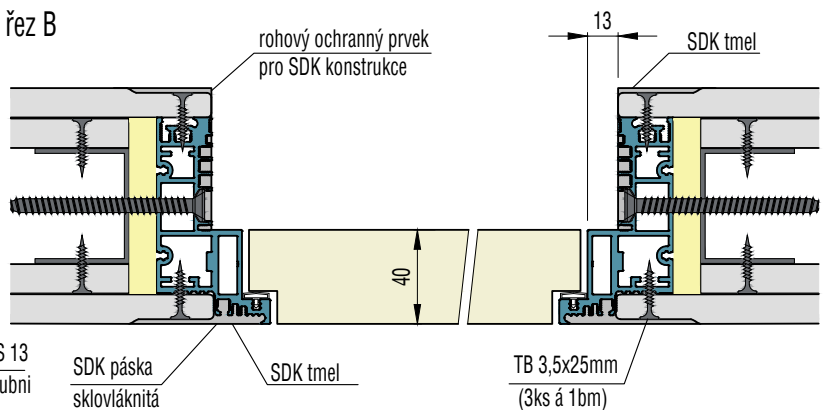

# LIBERO 40

dveře se skrytou zárubní  
otevírání **ven**

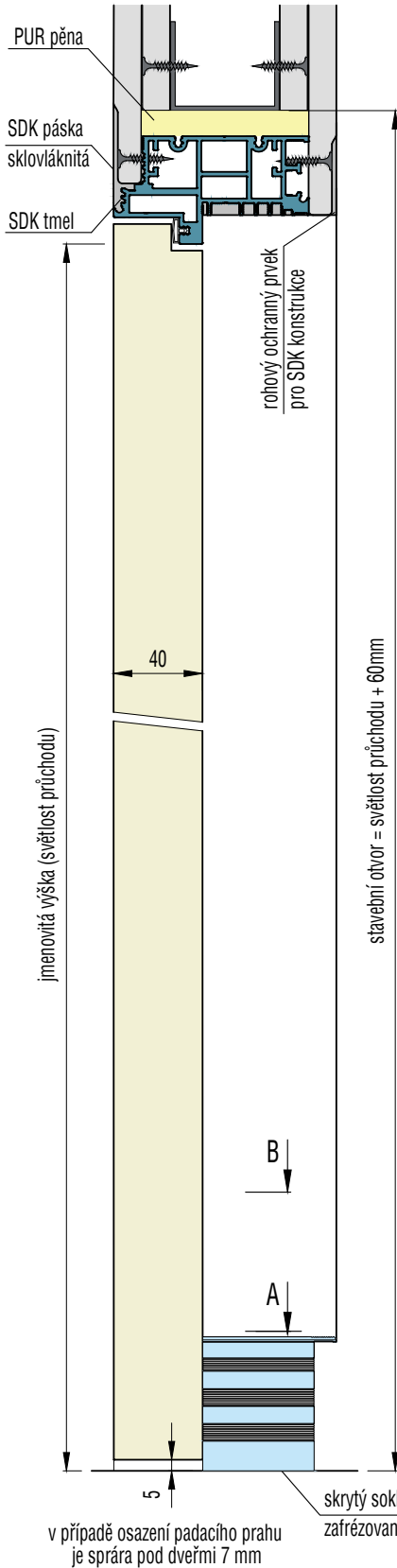
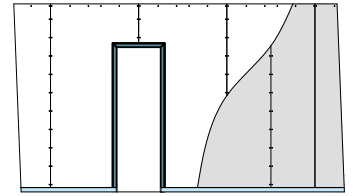

## 1. krok - příprava pro dvouplášťové dokončení SDK příčky

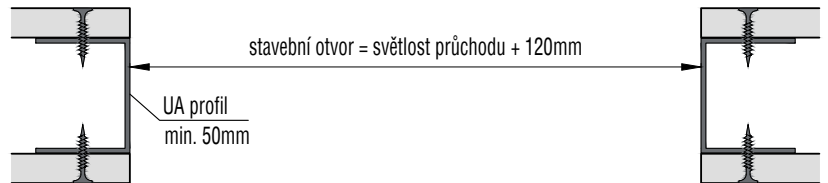

## 2. krok - instalace skryté zárubně a soklu na 1. záklop SDK řez A

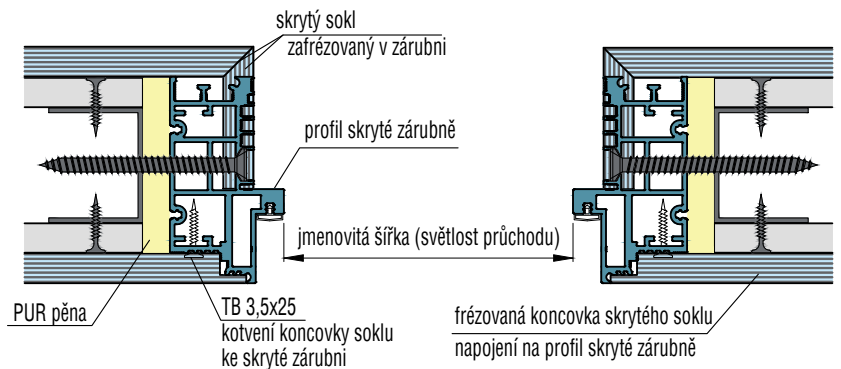

## 3. krok - zaklopení a přetmelení 2. vrstvy SDK řez B

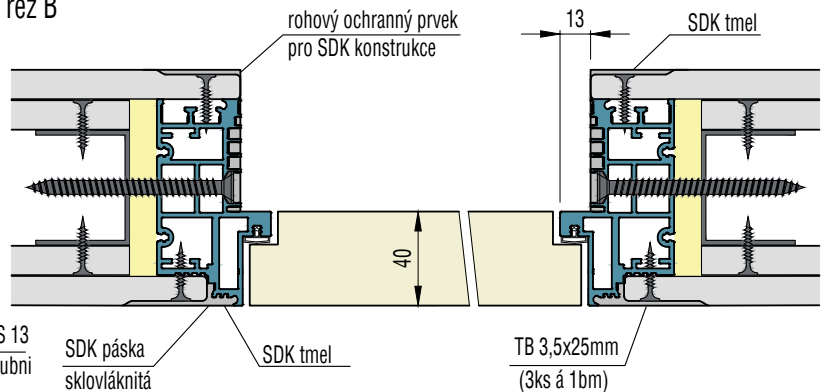

# LIBERO 40 - PŘÍKLADY ZAPRAVENÍ

dveře se skrytou zárubní - otevírání VEN

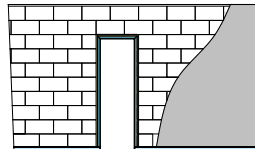

**LIBERO 40** - otevírání ven, lícující strana

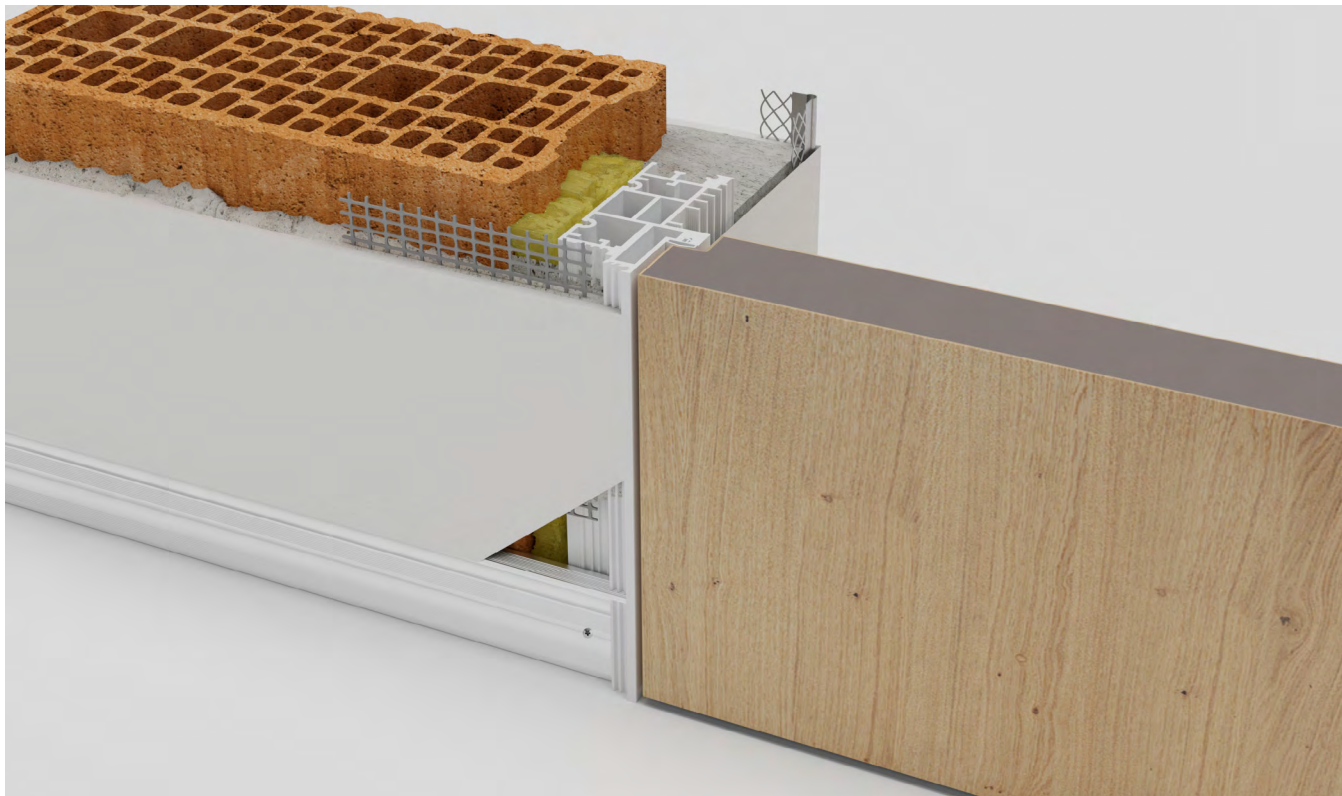

**LIBERO 40** - otevírání ven, rubová strana

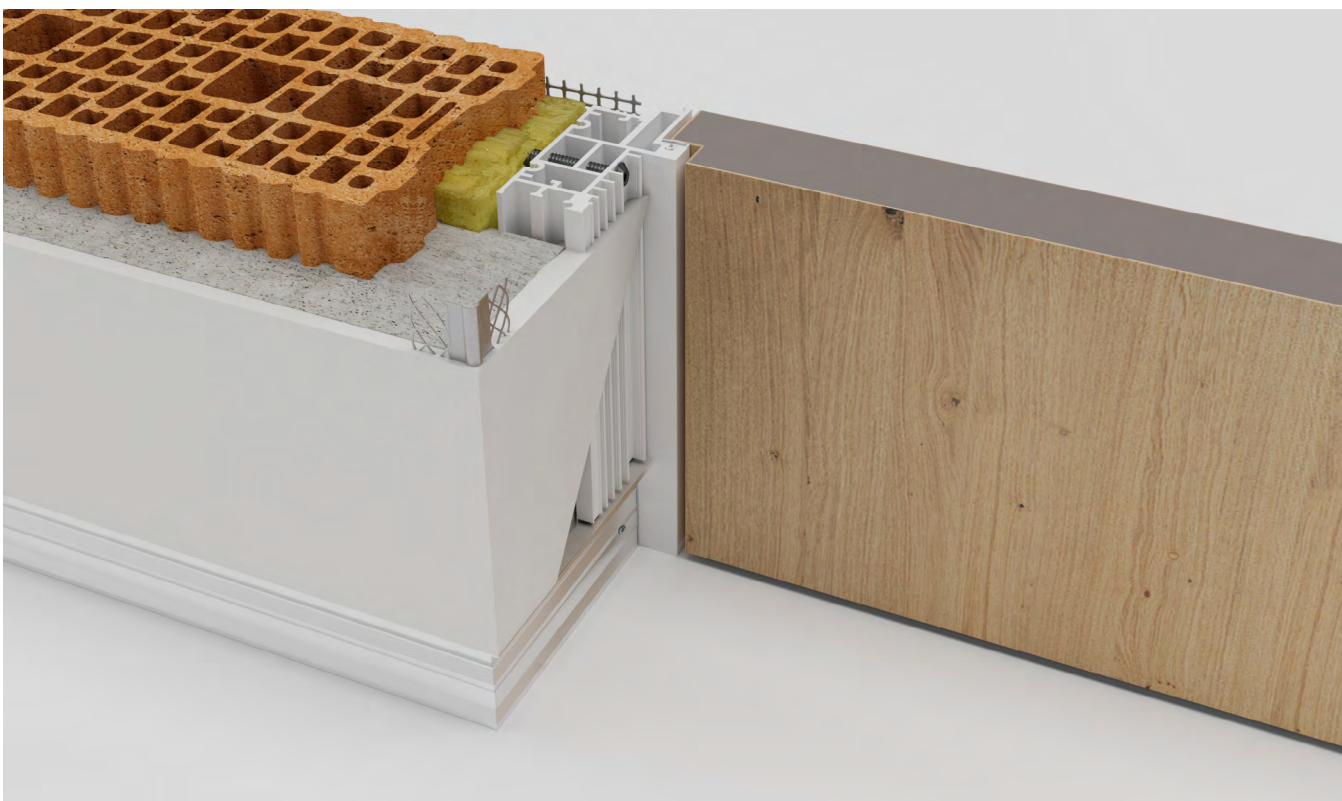



# LIBERO 40 - PŘÍKLADY ZAPRAVENÍ

dveře se skrytou zárubní - otevírání **DOVNITŘ**

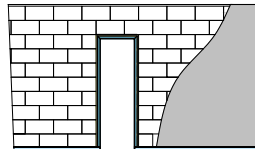

**LIBERO 40** - otevírání dovnitř, líčující strana

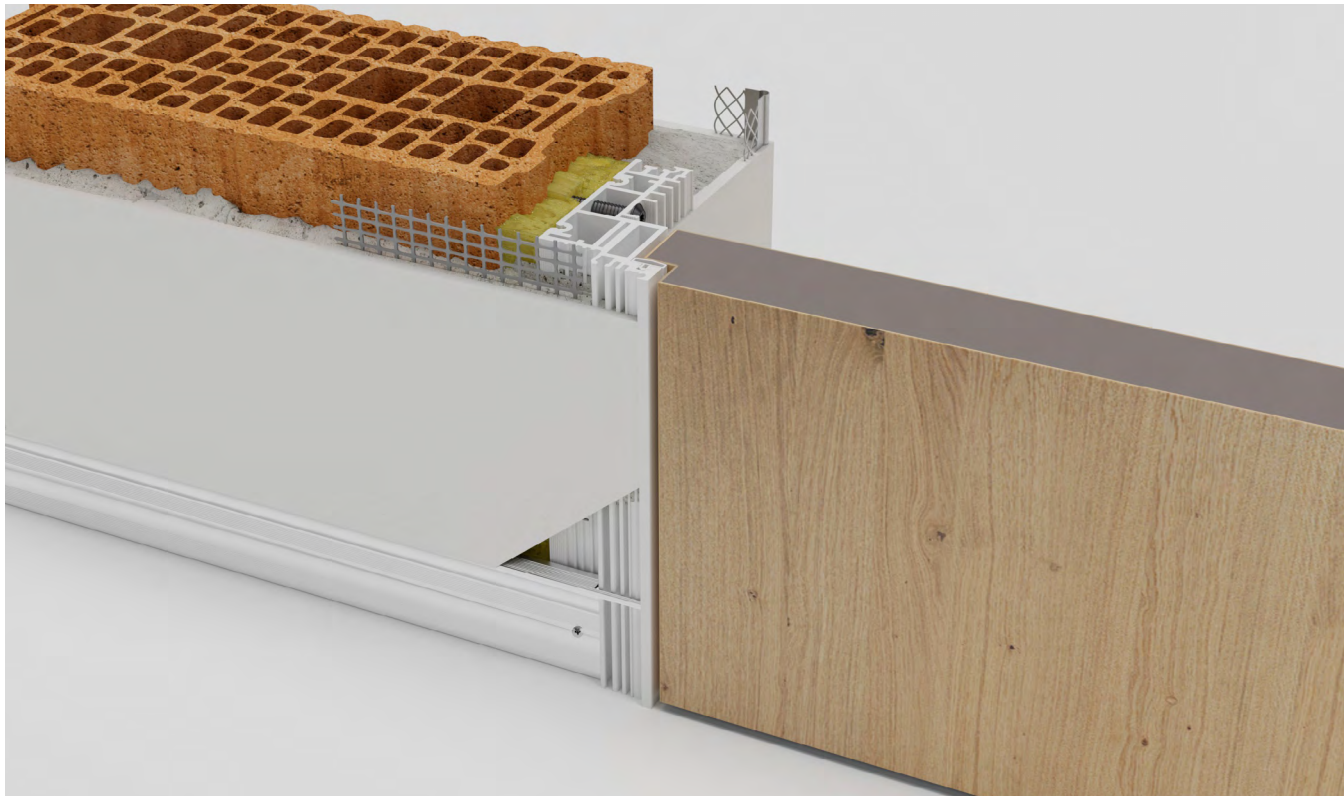

**LIBERO 40** - otevírání dovnitř, rubová strana

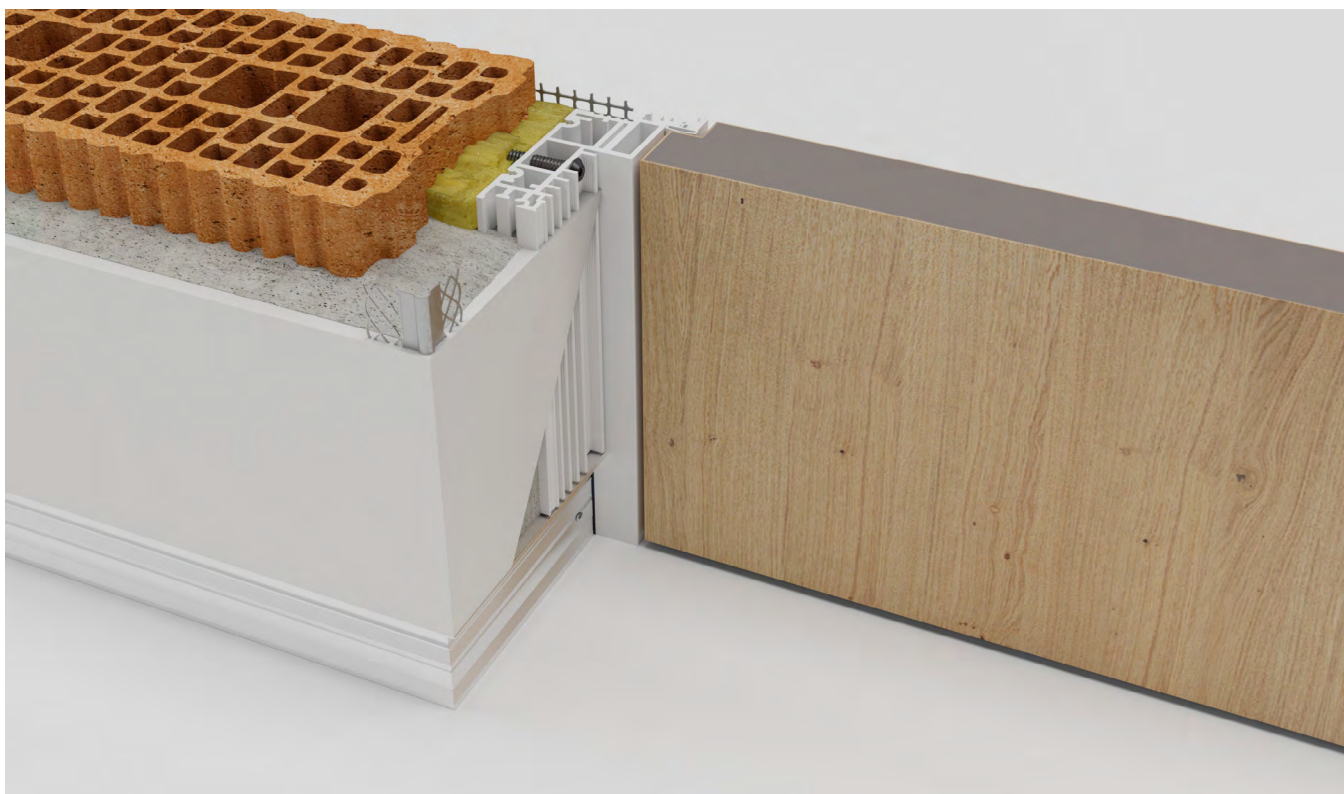

# LIBERO 40 - PŘÍKLADY ZAPRAVENÍ

dveře se skrytou zárubní - otevírání **DOVNITŘ**

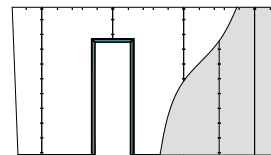

**LIBERO 40** - otevírání dovnitř, lícující strana

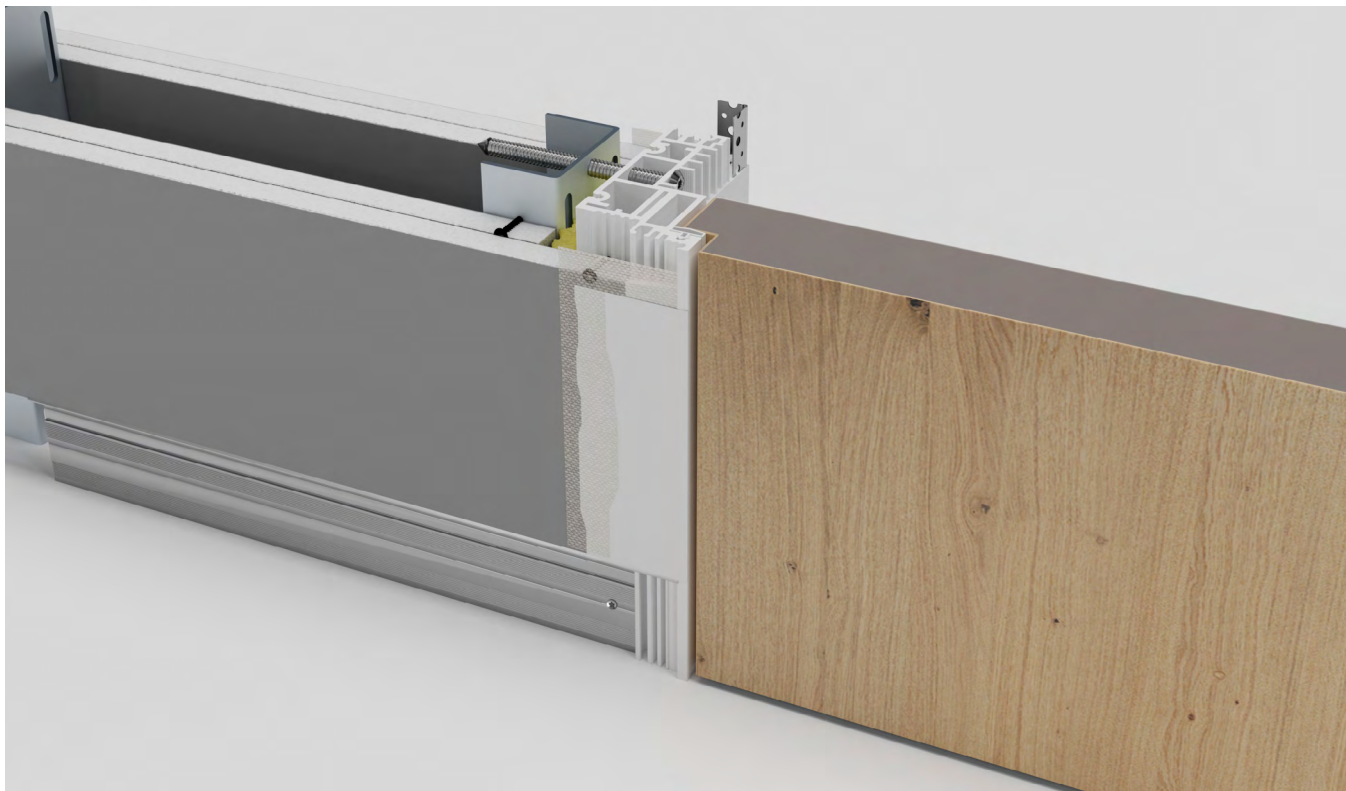

**LIBERO 40** - otevírání dovnitř, rubová strana

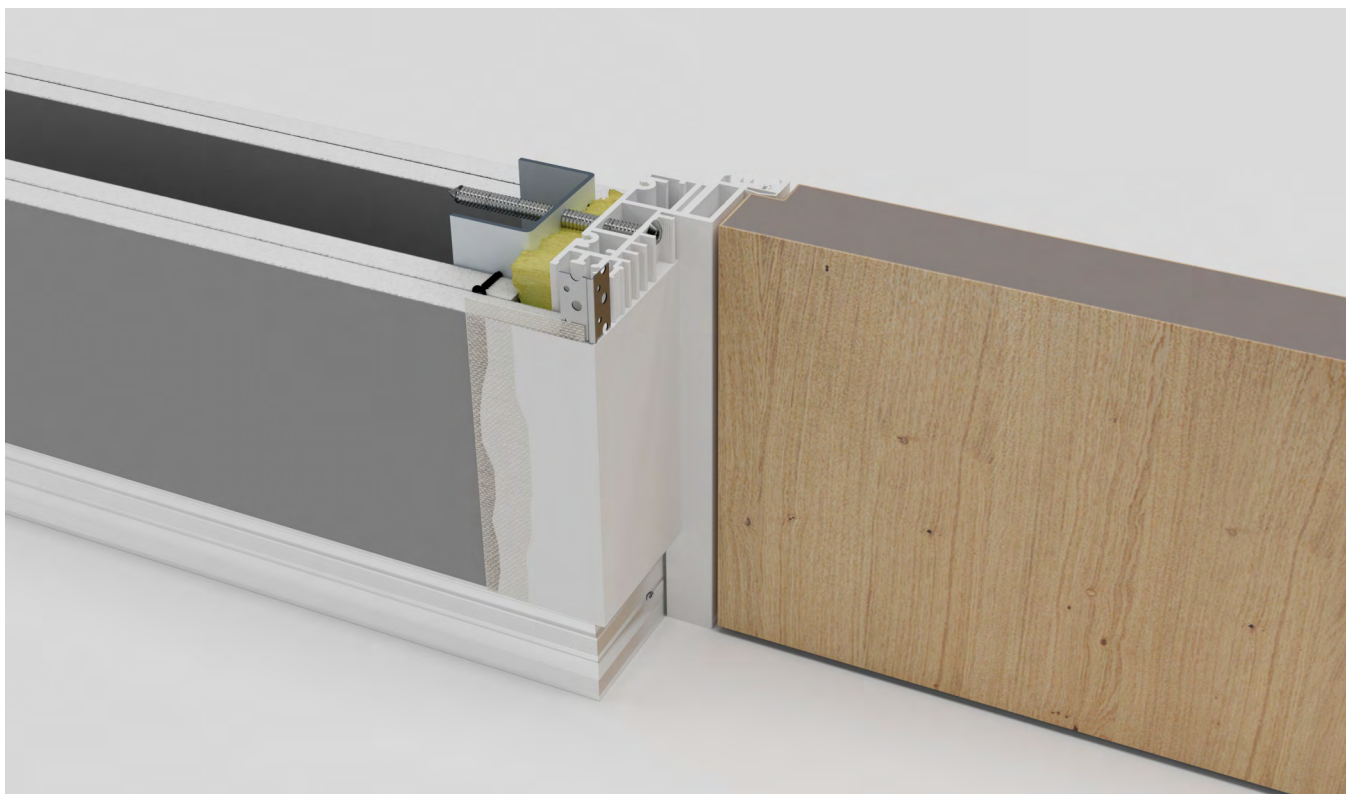

# LIBERO 40 - PŘÍKLADY ZAPRAVENÍ

dveře se skrytou zárubní - otevírání VEN

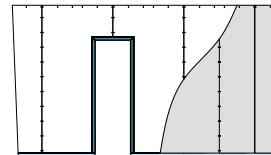

**LIBERO 40** - otevírání ven, líčující strana

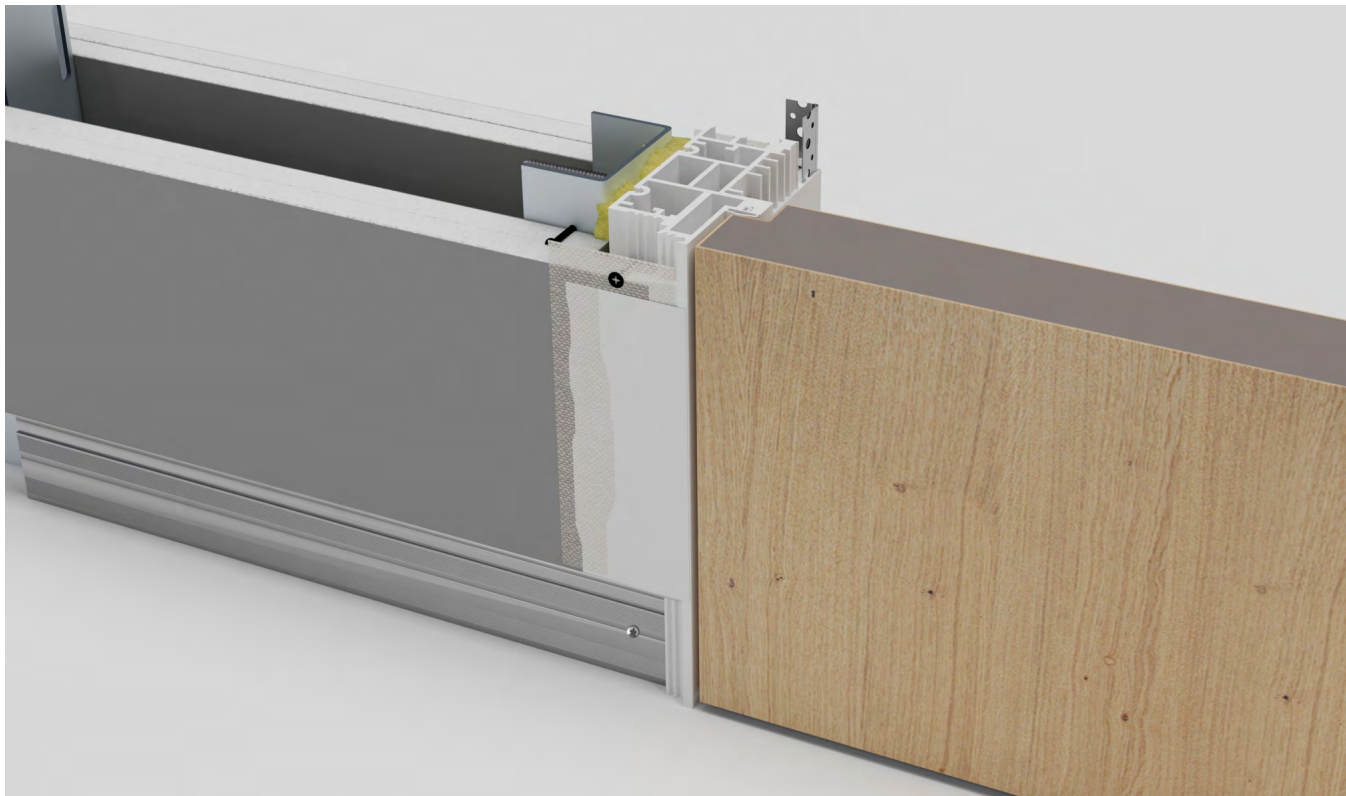

**LIBERO 40** - otevírání ven, rubová strana

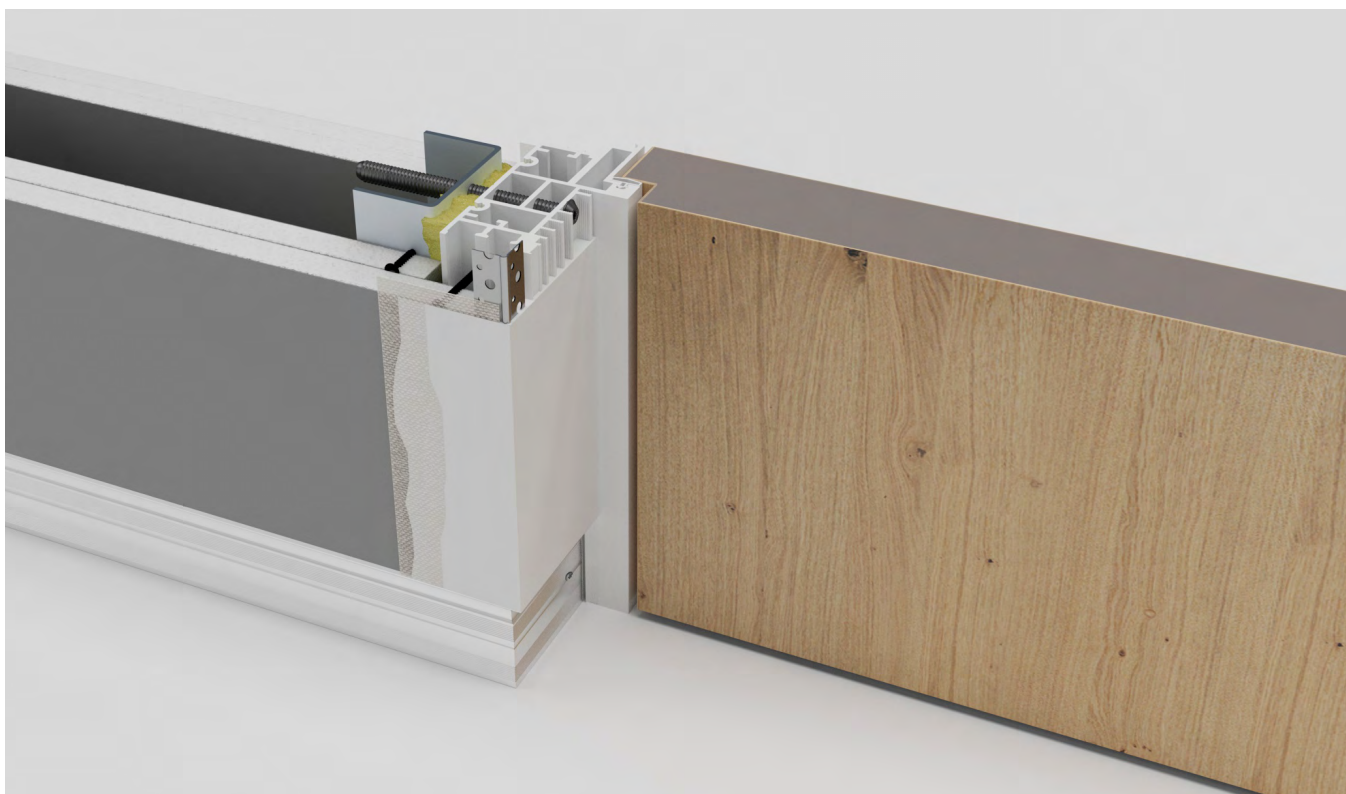

# SYSTÉM LIBERO

schéma přechodu podlah pro skryté zárubně LIBERO



schéma přechodu podlah pro skryté zárubně LIBERO



# DOPLŇKY A PŘÍSLUŠENSTVÍ

pro dveře se skrytou zárubní

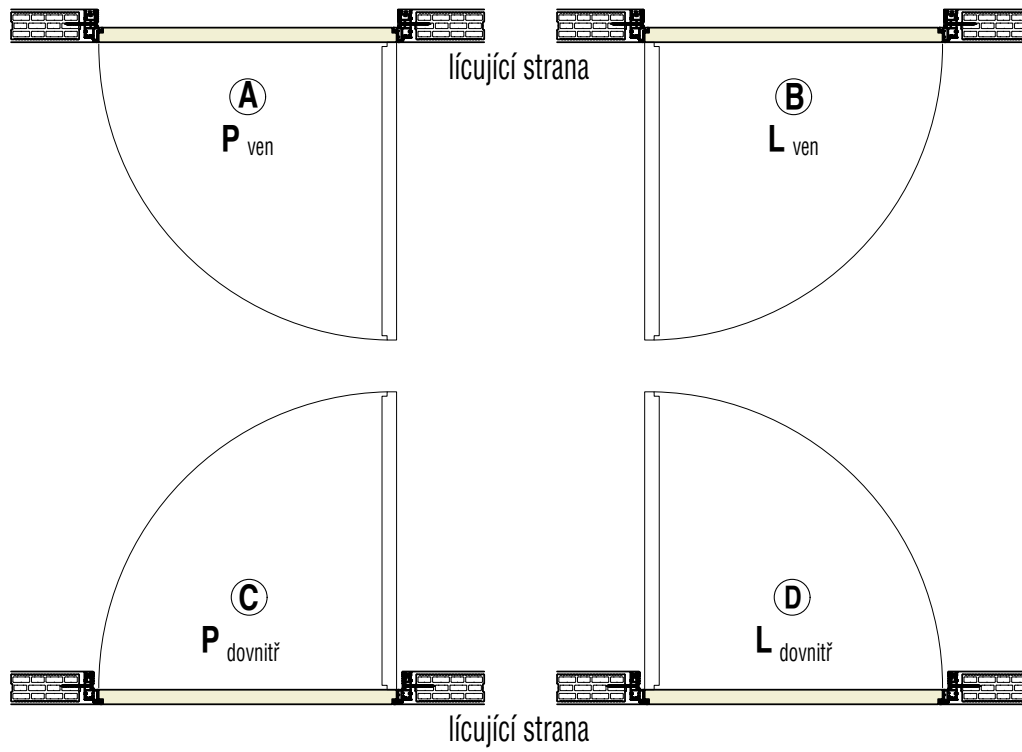
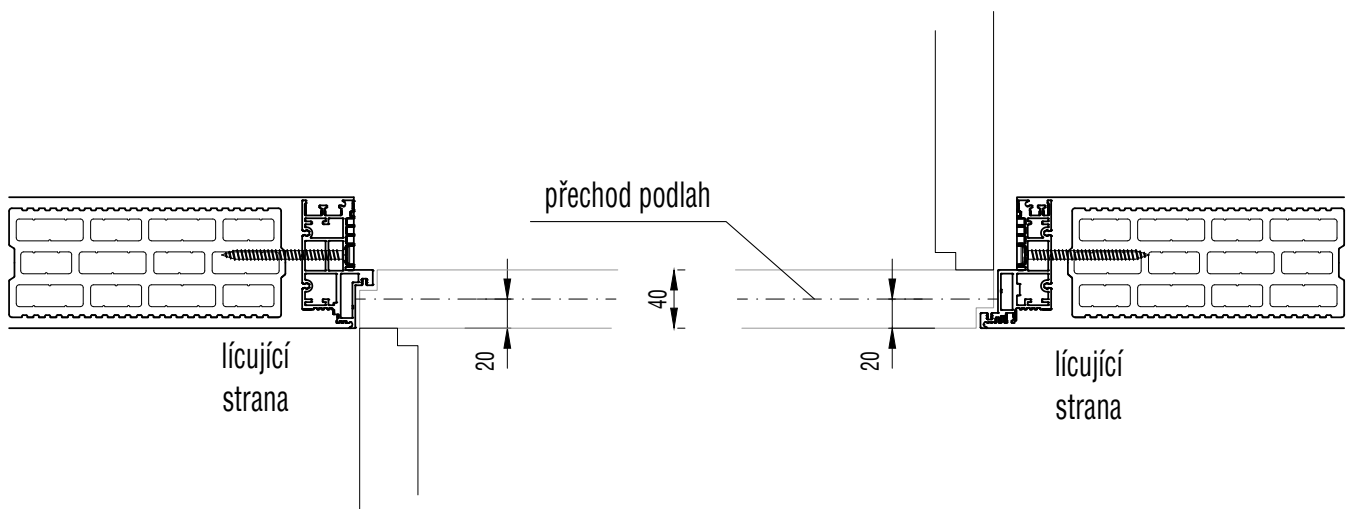

## Skryté 3D závěsy

Možnost seřízení ve 3 osách  
Univerzální provedení pro levé i pravé dveře  
Úhel otevření dveřního křídla 180°  
Bezúdržbové provedení  
V odstínu stříbrná (matný nikl), bílá, černá



## Zámek s magnetickou střelkou

Standardní čtyřhran 8 mm pro jakékoliv kování  
Provedení na klíč, cylindrickou vložku a wc zamykání  
Bezúdržbová magnetická dělená střelka zámku

## Protiplech

Čistý design, zapuštěné provedení  
Jednotný pro bezfalcové i reverzní zárubně  
Snadná montáž do zárubně  
V odstínu stříbrná, černá



## Nadstandardně pevný masivní rám oboustranně opláštěný 6mm MDF deskou

Dveřní křídla tvoří pevný masivní rám v kombinaci s 6mm silnou MDF deskou. Vysoce odolný polyuretanový lak dveří v lesku 20%. Inovativní technologie 5ti vrstvého lakování, která je přátelská k životnímu prostředí. Pro maximální odolnost hran dveří je hlavní pohledová hrana z ABS materiálu silného 1 mm

## Skrytá dveřní zarážka

Využití u všech typů dveřních křídel  
Nelze kombinovat s padacím prahem ve dveřním křídle

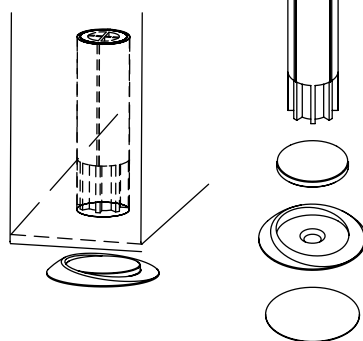

Veškeré dveře DORSIS jsou již z výroby připraveny pro instalaci magnetické dveřní zarážky.

Maximální vzdálenost od spodní hrany křídla 10mm.

Ø 14  
Montáž se provádí do spodní zámkové strany křídla do dřevěného rámu (výdřevy).  
Není vhodné používat na koberce.  
47  
Upevnění magnetu do podlahy - 3M páska, možnost upevnění pomocí vrtů a hmoždinky

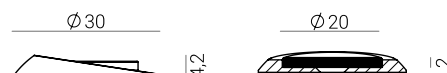

**VÝVOJ**  
**VÝROBA**  
**REALIZACE**

**KOLÍN**  
SHOWROOM A VÝROBA  
Klejnarská 863

**PRAHA**  
SHOWROOM  
Jesenice, V Roháči I. 1438

**BRNO**  
SHOWROOM  
Hněvkovského 67

**OLMOUC**  
SHOWROOM  
Čajkovského 18a

**BRATISLAVA**  
SHOWROOM  
Panónska cesta 8

**info@dorsis.cz**  
**WWW.DORSIS.CZ**